

Varenummer: 20908STM81AC
Beskrivelse: E+G Gevindprop DIN 908-ST-M8x1-AC

Mål

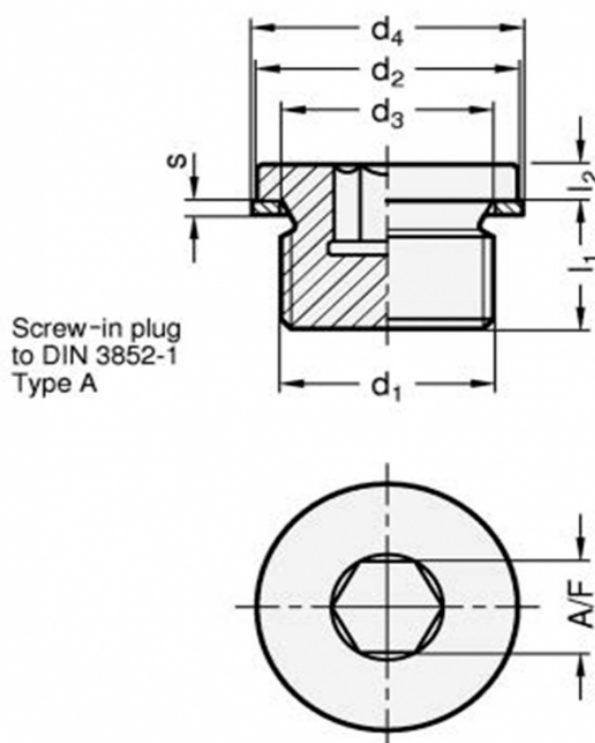

A/F = 4
d1 = M8x1
d2h14 = 12
d3 = 8.3
d4 = 11.5
l1 = 8
l2 = 3
s = 1

Vægt i (g) = 6